

Regulus

VENTILAȚIE CU RECUPERARE DE CĂLDURĂ



**Prezentare generală
a unităților VRC,
accesorii
și conducte de aer**

VENTILAȚIE CU RECUPERARE DE CALDURĂ

Un sistem de ventilație cu recuperare de căldură este destinat pentru schimbul optim de aer într-o clădire cu pierderi minime de căldură prin ventilație. Pierderile termice cauzate de ventilația în casele familiale actuale, ventilate prin micro-ventilație sau ferestre semideschise reprezintă până la 40% din pierderea totală de căldură a unei clădiri. Ventilația cu recuperare de căldură a devenit o parte integrantă a sistemelor de ventilație recente. Datorită transferului de căldură între aerul de ieșire și cel de intrare, o casă este suficient de ventilată fără a suferi pierderi mari de căldură.

Cerințe din ce în ce mai stricte privind etanșeitățile la aer a anvelopei clădirii și a altor elemente de construcție aduc un schimb de aer insuficient în interiorul clădirilor, provocând probleme cu umiditatea, mușgaiul și creșterea microorganismelor precum acarienii, care adesea duce chiar la probleme de sănătate. Aceste probleme încetează atunci când este instalat un sistem de ventilație. Clădirea este ventilată mecanic, cu intensitate diferită în diferite momente ale zilei. Ventilația permanentă este asigurată în acest fel chiar și în momentele în care nu este prezent nimeni.

Un schimbător de căldură a devenit o componentă crucială în sistemele recente de ventilație cu recuperare a căldurii (VRC). Transferă căldura de la aerul cald și viciat de ieșire la aerul rece proaspăt care intră. Totuși, trebuie menționat că acesta nu este un aparat de încălzire, ci doar o unitate de ventilație care asigură schimbul de aer necesar. Din acest motiv, clădirea în cauză va fi echipată cu un sistem de încălzire independent și o sursă de căldură. Sistemele VRC pentru case individuale nu necesită nici un design detaliat, nici calcule complicate, principiul și proiectarea unui sistem de ventilație cu recuperare de căldură este foarte simplu. În timpul proiectării și instalării trebuie menținute doar câteva principii care sunt descrise în paginile următoare.

PRINCIPIUL DE FUNCȚIONARE

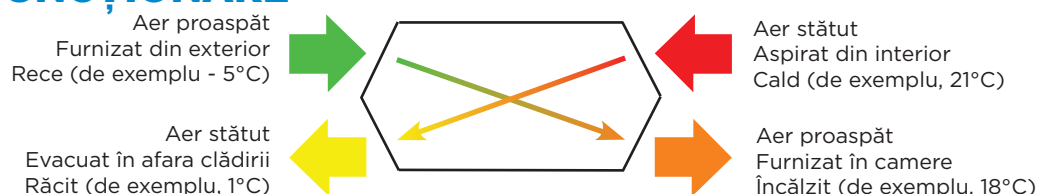

Aerul proaspăt este aspirat în unitatea VRC fie printr-un perete exterior, fie printr-o terminație a conductei de aerisire dintr-un acoperiș. Aerul proaspăt care intră în unitatea VRC este preîncălzit într-un schimbător de căldură prin căldura preluată din aerul viciat cald.

Aerul proaspăt preîncălzit este distribuit în camere individuale precum dormitoare, sufragerie, birou etc. în timp ce aerul viciat este extras din încăperi umede precum toaleta, baia sau bucătăria. În acest fel, aerul proaspăt care intră trece prin întreaga casă și este asigurată o ventilație adecvată a întregii case. Nu este indicat să conectați o hotă de bucătărie la un astfel de sistem de ventilație deoarece există riscul contaminării conductelor de aer cu impurități provenite de la gătit.

Aerul viciat răcit este evacuat fie printr-un perete exterior, fie printr-un acoperiș, totuși trebuie să se asigure o distanță minimă de la orificiul de admisie. Unitățile VRC pentru o singură cameră sunt instalate într-un perete exterior astfel încât nu sunt necesare conducte de aer.

UN SISTEM DE VENTILARE PENTRU TOATĂ CASA

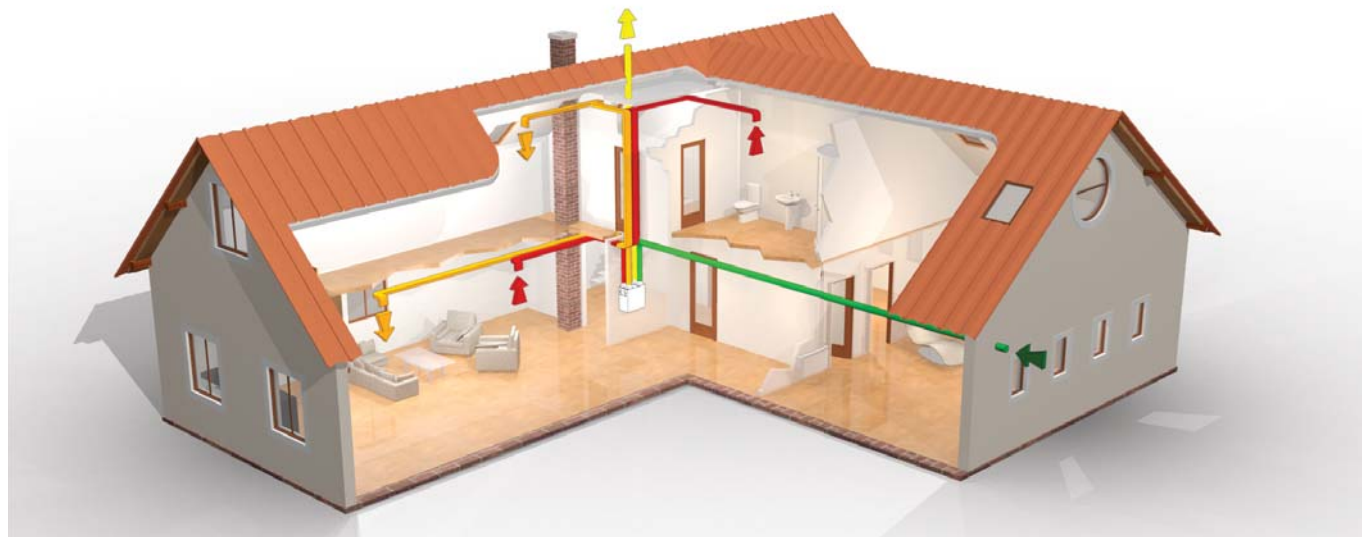

PROIECTAREA SISTEMULUI

Proiectarea sistemului VRC este simplă, nu necesită calcule complicate.

În primul rând, va fi selectată o unitate de dimensiuni adecvate în funcție de dimensiunea clădirii și de numărul de locuitori. Sentinel Kinetic B, Sentinel Kinetic Advance sau Horizontal 200ZPH sunt cele mai bune pentru casele unifamiliale cu suprafața utilă de până la 200 mp.

**Sentinel Kinetic
B Plus**



pentru **case familiale pana la 350 mp**
capacitate: **490 mc/h**
diametrul conexiuni: **150 mm**

**Sentinel Kinetic
Advance**



pentru **case familiale pana la 300 mp**
capacitate: **414 mc/h**
diametrul conexiuni: **125 mm**

**Sentinel Kinetic
B**



pentru **case familiale pana la 200 mp**
capacitate: **275 mc/h**
diametrul conexiuni: **125 mm**

**Sentinel Kinetic
Horizontal**



pentru **case familiale si apartamente de pana la 120 mp**
capacitate: **168 mc/h**
intrări/ieșiri **240x60 mm**

Apoi, se vor lua în considerare traseele conductelor și pozițiile grilelor de aer.

În mod ideal, atât grilele de aer de alimentare, cât și cele de evacuare ar trebui să fie amplasate în tavan. Dacă acest lucru nu este posibil, aerul poate fi furnizat prin grilele de deasupra pardoselei. În orice caz, admisia de aer viciat nu trebuie să fie situată la mai puțin de 150 cm de la pardoseală.

Conductele de aer sunt direcționate de la unitate la camere individuale.

Sistemele de ventilație Regulus folosesc mai multe tipuri de conducte de aer:

- conducte rotunde flexibile din aluminiu,
- conducte de plastic dreptunghiulare rigide 200x60 mm,
- conducte flexibile din PE foarte rezistente cu tratament antibacterian,
- conducte rotunde din plastic,
- conducte rotunde EPP.

Pentru casele nou construite, consultați configurația conductelor cu proiectantul dvs. de clădire.

În cazul unei remodelări a casei, inginerii noștri sunt gata să vă ajute cu proiectarea traseelor conductelor.

CONDUCTE ROTUNDE FLEXIBILE DE ALUMINIU

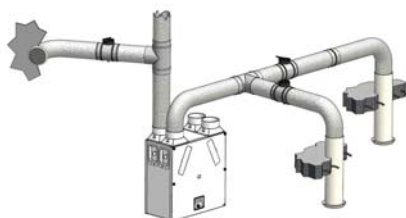

CONDUCTE PE ROTUNDE FLEXIBILE

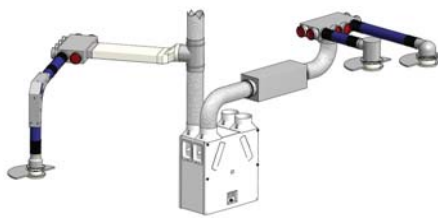

CONDUCTE DREPTUNGULARE DIN PLASTIC

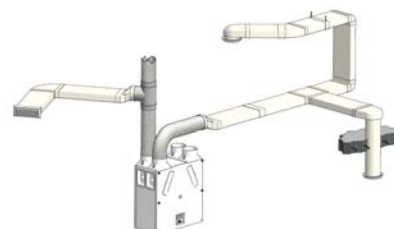

UNITĂȚI CENTRALE VRC

Sentinel Kinetic Advance

Unitățile Sentinel Kinetic Advance S și SX sunt unități centrale VRC de generație nouă care permit respectarea modului individual de viață în clădire și a stilului de viață al utilizatorului. Sunt concepute pentru ventilarea continuă a locuințelor familiale cu suprafața de locuit de până la 300 mp, aducând confort maxim pentru utilizator și o instalare ușoară. Cele mai avansate materiale sunt utilizate pentru producție. Unitățile VRC Advance sunt echipate cu un controler digital integrat cu ecran tactil, bypass automat, senzor de umiditate, un punct de descărcare a condensului, permițând și conectivitatea WiFi. Pentru cea mai confortabilă ventilație, se pot adăuga și senzori de dioxid de carbon, umidistat, senzor PIR și altele asemănătoare.

Interiorul unităților este prevăzut cu izolație termică de înaltă calitate, ceea ce permite instalarea unităților și în spații neîncălzite (de ex. la mansardă), fără a produce pierderi de energie. Unitatea poate fi controlată prin intermediul ecranului tactil integrat, iluminat din spate, prin conexiune WiFi sau printr-un controler principal. Ecranul tactil poate fi montat direct pe unitate sau conectat printr-o stație de andocare. Conexiunea WiFi permite utilizatorului accesul imediat la unitate, punerea în funcțiune a acesteia, configurarea și monitorizarea modului de ventilație. Apoi unitatea poate fi controlată și setările sale modificate folosind un smartphone sau o tabletă. Două filtre G3 sunt integrate în unitățile Kinetic Advance pentru un climat sănătos în interiorul clădirii. Atunci când este nevoie de o filtrare și mai bună, pot fi adăugate filtrele F5 în aval de filtrele G3 care vor asigura aer curat chiar și în locații cu aer poluat.

Datorită eficienței ridicate a unității, schimbătorul de căldură ar putea suferi de formarea gheții în condiții de îngheț extrem. Din acest motiv unitatea este echipată cu o funcție de dezghețare automată. Înghețarea schimbătorului de căldură poate fi prevenită și prin instalarea unui încălzitor de conducte de aer în conducta de admisie a aerului - vezi capitolul Încălzitoare de conducte de aer. Un aer exterior mai rece poate fi folosit pentru a ajuta la răcirea clădirii prin bypass-ul de vară integrat.

MODURI DE PERFORMANȚĂ

În unitate sunt disponibile 5 moduri de performanță prestabilite. Este posibil să programați intensități diferite de ventilație pentru diferite perioade din zi și separat pentru zilele săptămânii, intervale de purjare și ore pentru funcționarea silențioasă pe timp de noapte. Menținerea umidității relative optime în interiorul clădirii este asigurată de creșterea proporțională automată a debitului de aer pe baza măsurătorilor unui senzor de umiditate integrat. Funcția de cronometru integrată în unitate va asigura, de asemenea, o ventilație suficientă a încăperii, cu posibilitatea de creștere a umidității relative.



DATE TEHNICE

DATE DE PERFORMANȚĂ

Debit max. de aer *	414 m ³ /h
Eficiența recuperării de căldură	max. 93%
Clasa de Eficiență Energetică	A+

*se modifică debitele pentru instalații specifice prin diagrame de performanță

DATE ACUSTICE

Nivel de sunet (la 3m distanță)	15.5 dB(A) pentru debit redus de aer 34 dB(A) pentru debit mare de aer
------------------------------------	---

DIMENSIUNI

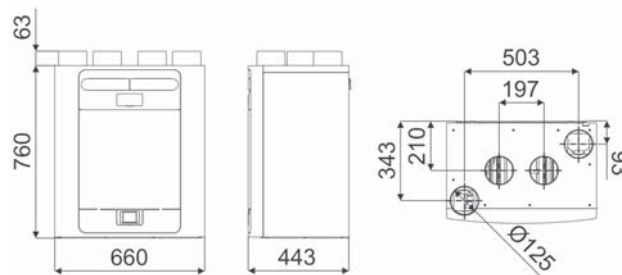

MODELE

Sentinel Kinetic Advance S

Cod: 16487

Sentinel Kinetic Advance S ENT

Cod: 17601

Sentinel Kinetic Advance SX

Cod: 16488



În comparație cu tipul S, unitatea S ENT este echipată cu un schimbător de căldură entalpică care recuperează nu numai căldură, ci și umiditate.



În comparație cu tipul S, unitatea SX este echipată cu un modul WiFi și oferă control constant al debitului.

UNITĂȚI CENTRALE VRC

Sentinel Kinetic B

O unitate de ventilație cu recuperare de căldură pentru întreaga casă cu by-pass de vară integrat, proiectată pentru ventilarea caselor familiale cu suprafață de locuit de până la 200 mp.

Un bypass de aer integrat permite aerului să ocolească schimbătorul de căldură în timpul verii. Controlul său este automat, bazat atât pe temperatura exterioară, cât și pe cea interioară.

Controlul unității este foarte simplu, intensitatea de ventilație diferită poate fi programată pentru momente diferite. Va fi instalat pe perete într-o cameră de serviciu sau pe pardoseală în pod.

Unitatea este prevăzută cu un punct de evacuare a condensului care trebuie conectat la o canalizare sanitară. Unitatea include filtre de aer de clasa G3 înlocuibile (pentru praf fin).

Datorită eficienței ridicate a unității, în perioadele de îngheț extrem, schimbătorul de căldură poate suferi de îngheț; din acest motiv unitatea este echipată cu o funcție de dezghețare automată. Înghețarea schimbătorului de căldură poate fi prevenită prin instalarea unui încălzitor de conducte de aer pe conducta de admisie a aerului – vezi capitolul Încălzitoare de conducte de aer.

O dimensiune compactă și un nivel de zgomot foarte scăzut sunt marile avantaje ale acestei unități.

Cod: 10176

MODURI DE PERFORMANȚĂ

3 moduri de performanță (viteze) sunt presetate în unitate în raport cu spațiul de ventilat. Valorile presetate pot fi modificate liber. Comutarea între modurile de viteză mică și medie este automată, urmând programul de timp prestabilit. Modul de mare viteză (boost-amplificare) poate fi activat fie periodic, fie în funcție de program, fie prin apăsarea unei taste. Pornirea în modul boost poate fi și automată, de ex. prin aprinderea luminii în toaletă.

Setări ale debitului de aer în raport cu suprafața totală a camerelor ventilate.

Max. de încăperi ventilate		Debit scăzut de aer		Debit mediu de aer		Debit mare de aer (amplificare)	
zonă de locuit	volum spațiu	setare	[m ³ /h]	setare	[m ³ /h]	setare	[m ³ /h]
80 m ²	200 m ³	25%	40	40%	70	60%	130
100 m ²	250 m ³	30%	50	50%	100	70%	160
120 m ²	300 m ³	35%	60	60%	130	80%	200
150 m ²	375 m ³	40%	70	70%	160	100%	240



DATE TEHNICE

DATE DE PERFORMANȚĂ

Debit max. de aer *	275 m ³ /h
Eficiența recuperării de căldură	max. 92%
Clasa de Eficiență Energetică	A
Debit scăzut de aer	20% (presetat)
Debit mediu de aer	30% (presetat)
Debit mare de aer	50% (presetat)
Purjare	100%

*se modifică debitele pentru instalații specifice prin diagrame de performanță

DATE ACUSTICE

Nivel de sunet (la 3m distanță)	20 dB(A) pentru debit mediu de aer
	36 dB(A) pentru debit mare de aer

DIMENSIUNI

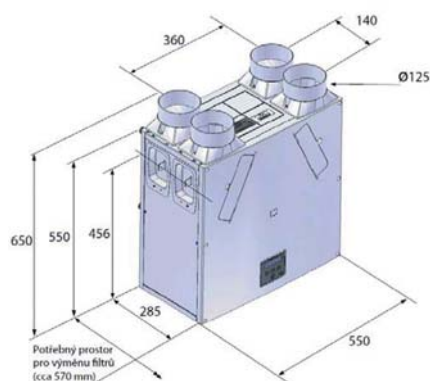

ACCESORII

Panoul de control încorporat permite conectarea elementelor de comandă externe, de ex. un senzor de umiditate sau un senzor de dioxid de carbon. Se poate conecta și un panou de control la distanță care este potrivit în instalațiile în care unitatea este amplasată într-un loc greu accesibil.

UNITĂȚI CENTRALE VRC

Sentinel Kinetic B Plus

O unitate de ventilație cu recuperare de căldură pentru întreaga casă cu by-pass de vară integrat, concepută pentru ventilarea caselor familiale cu suprafață de locuit de până la 350 mp.

Un bypass de aer integrat permite aerului să ocolească schimbătorul de căldură în timpul verii. Controlul său este automat, bazat atât pe temperatura exterioară, cât și pe cea interioară.

Controlul unității este foarte simplu, intensitatea de ventilație diferită poate fi programată pentru momente diferite. Va fi instalată pe perete într-o cameră de serviciu sau pe pardoseală în pod.

Unitatea este prevăzută cu un punct de evacuare a condensului care trebuie conectat la o canalizare sanitară. Unitatea include filtre de aer de clasa G3 înlocuibile (pentru praf fin).

Datorită eficienței ridicate a unității, în perioadele de îngheț extrem, schimbătorul de căldură poate suferi de îngheț; din acest motiv unitatea este echipată cu o funcție de dezghețare automată. Înghețarea schimbătorului de căldură poate fi prevenită prin instalarea unui încălzitor de conducte de aer pe conducta de admisie a aerului - vezi capitolul Încălzitoare de conducte de aer.

O dimensiune compactă și un nivel de zgomot foarte scăzut sunt marile avantaje ale acestei unități.

Cod: 10335

MODURI DE PERFORMANȚĂ

3 moduri de performanță (viteze) sunt presetate în unitate în raport cu spațiul de ventilat. Valorile presetate pot fi modificate liber. Comutarea între modurile de viteză mică și medie este automată, urmând programul de timp prestabilit. Modul de mare viteză (boost-amplificare) poate fi activat fie periodic, fie în funcție de program, fie prin apăsarea unei taste. Pornirea în modul boost poate fi și automată, de ex. prin aprinderea luminii în toaletă.

Setări ale debitului de aer în raport cu suprafața totală a camerelor ventilate.

Max. de încăperi ventilate zonă de locuit	volum spațiu	Debit scăzut de aer setare	[m ³ /h]	Debit mediu de aer setare	[m ³ /h]	Debit mare de aer (amplificare) setare	[m ³ /h]
150 m ²	375 m ³	10%	40	40%	150	60%	250
170 m ²	425 m ³	15%	60	45%	170	70%	280
200 m ²	500 m ³	25%	90	50%	200	80%	330
230 m ²	575 m ³	30%	120	60%	250	100%	380



DATE TEHNICE

DATE DE PERFORMANȚĂ

Debit max. de aer *	490 m ³ /h
Eficiența recuperării de căldură	max. 92%
Clasa de Eficiență Energetică	A+
Debit scăzut de aer	20 % (presetat)
Debit mediu de aer	30 % (presetat)
Debit mare de aer	50 % (presetat)
Purjare	100 %

*se modifică debitele pentru instalații specifice prin diagrame de performanță

DATE ACUSTICE

Nivel de sunet (la 3m distanță)	24 dB(A) pentru debit mediu de aer
	34 dB(A) pentru debit mare de aer

DIMENSIUNI

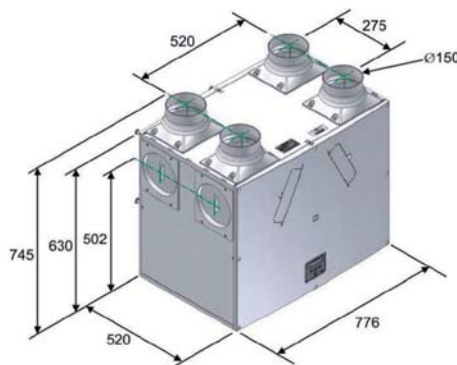

ACCESORII

Panoul de control încorporat permite conectarea elementelor de comandă externe, de ex. un senzor de umiditate sau un senzor de dioxid de carbon. Se poate conecta și un panou de control la distanță care este potrivit în instalațiile în care unitatea este amplasată într-un loc greu accesibil.



Sentinel Kinetic Horizontal 200ZPH

O unitate centrală de ventilație cu recuperare de căldură, concepută pentru ventilația continuă a caselor familiale și apartamentelor cu suprafață de locuit de până la 120 mp.

Unitățile VRC Kinetic Horizontal 200 ZPH sunt echipate cu un controler digital integrat, bypass automat, senzor de umiditate și un punct de evacuare a condensului. Pentru cea mai confortabilă ventilație, se pot adăuga și senzori de dioxid de carbon, umidistat, senzor PIR și altele asemănătoare.

Unitățile VRC orizontale 200 ZPH, cu doar 200 mm înălțime, oferă multe variante de amplasare în interiorul încăperilor care urmează să fie ventilate. Sunt potrivite în special pentru instalarea într-un gol din tavan sau sub tavan și în cadrul acoperișului. Pentru a minimiza pierderile de căldură și pentru a permite instalarea în încăperi neîncălzite, unitatea este complet izolată termic.

Două filtre G3 sunt integrate în unitățile Kinetic Advance pentru un climat sănătos în interiorul clădirii.

Datorită eficienței ridicate a unității, schimbătorul de căldură ar putea suferi de formarea gheții în condiții de îngheț extrem. Din acest motiv unitatea este echipată cu o funcție de dezghețare automată. Înghețarea schimbătorului de căldură poate fi, de asemenea, prevenită prin instalarea unui încălzitor de conducte de aer în conducta de admisie a aerului – vezi capitolul Încălzitoarele de conducte de aer. Un aer exterior mai rece poate fi folosit pentru a ajuta la răcirea clădirii prin bypass-ul de vară integrat.

Cod: 16709

MODURI DE PERFORMANȚĂ

O intensitate diferită de ventilație poate fi programată pentru diferite ore ale zilei. Unitatea vine cu un controler digital care poate fi plasat în interiorul locuinței și utilizat pentru o schimbare rapidă a modurilor de ventilație în funcție de nevoile individuale ale utilizatorului. Senzorul de umiditate integrat crește viteza proporțional pentru a asigura niveluri optime de umiditate relativă. Funcția de cronometru integrată în unitate va asigura, de asemenea, o ventilație suficientă a încăperii cu posibilitatea de creștere a umidității relative.

DATE TEHNICE

DATE DE PERFORMANȚĂ

Debit max. de aer *	168 m ³ /h
Eficiența recuperării de căldură	max. 86 %
Clasa de Eficiență Energetică	A
Debit scăzut de aer	20 % (prestat)
Debit mediu de aer	30 % (prestat)
Debit mare de aer	50 % (prestat)
Purjare	100 %

*se modifică debitele pentru instalații specifice prin diagrame de performanță

DATE ACUSTICE

Nivel de sunet (la 3m distanță)	20,8 dB(A) pentru debit mediu de aer
	27,7 dB(A) pentru debit mare de aer

DIMENSIUNI

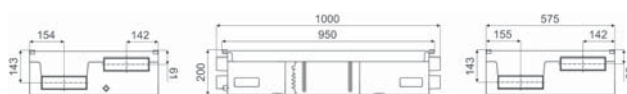

ACCESORII

Telecomandă cu cablu de 15m, pentru Sentinel Kinetic

Cod: 10757



UNITĂȚI CENTRALE VRC

HR 100 R, HR 100 RS

Unități centrale VRC destinate ventilației apartamentelor mici sau camerelor individuale, cu 2 moduri de viteză - redusă și mare. Au nevoie de un comutator extern pentru control, mai ales un comutator basculant simplu pe un perete sau un higrostat.

Atât unitatea VRC, cât și conductele de aer sunt de obicei instalate într-un gol din tavan sau într-o mansardă nefolosită.

HR 100 R este potrivită pentru instalare în mansardă. Panoul de service este situat pe partea superioară.

Cod: 7483

HR 100 RS este potrivită pentru instalare în goluri de tavan sau pentru montare pe tavan. Panoul de service este situat în partea de jos.

Cod: 10308



DATE TEHNICE

DATE DE PERFORMANȚĂ

Debit de aer	66 m ³ /h (debit max. de aer) 48 m ³ /h (debit curent de aer)
Eficiența recuperării de căldură	max. 70%

DATE ACUSTICE

Nivel de sunet (la 3m distanță)	20 dB(A) pentru debit curent de aer 30 dB(A) pentru debit max. de aer
------------------------------------	--

DIMENSIUNI

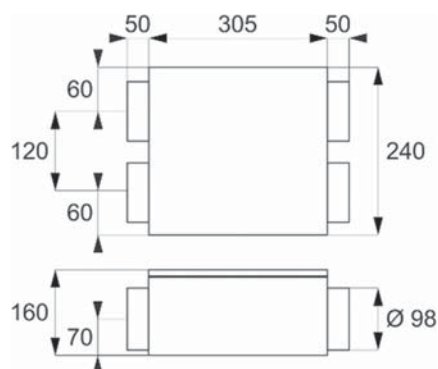

ACCESORII

Filtrele de aer clasa G3 (praf fin) și kiturile de izolare pentru reducerea pierderilor de căldură sunt disponibile ca accesorii.

UNITATE VRC PENTRU O SINGURĂ CAMERĂ



HR 100 W, HR 30 W

Unități VRC destinate ventilației camerelor individuale (sufragerie, bucătării, băi, toalete etc.). Acestea dispun de 2 moduri de viteză - redusă și ridicată, iar pentru control este necesar un comutator extern, mai ales un comutator basculant simplu pe un perete sau un higrostat.

Această unitate este proiectată pentru a fi instalată într-un perete, grosimea sa potrivită este între 220 și 280 mm (până la 500 mm cu prelungire, vezi Accesorii).

Cod:

HR 100 W: 6955

HR 30 W: 6954

DATE TEHNICE

DATE DE PERFORMANȚĂ	HR 100 W	HR 30 W
Debit scăzut de aer - admisie	38 m ³ /h	30 m ³ /h
Debit scăzut de aer - evacuare	43 m ³ /h	35 m ³ /h
Debit mare de aer - admisie	69 m ³ /h	40 m ³ /h
Debit mare de aer - evacuare	77 m ³ /h	50 m ³ /h
Eficiența recuperării de căldură	max. 70 %	max. 70 %

DATE ACUSTICE

Nivel de sunet (la 3m distanță)	20 dB(A) pentru debit redus de aer	
	35 dB(A) pentru debit mare de aer	28 dB(A) pentru debit mare de aer



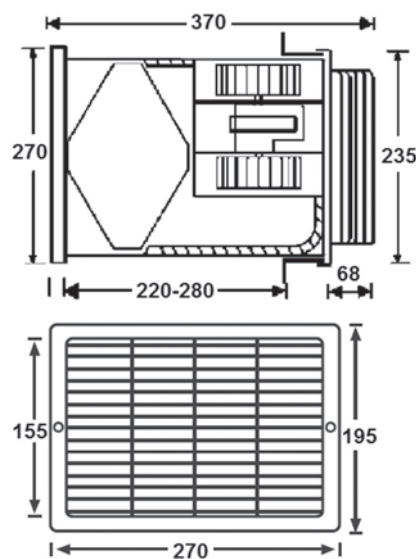













DIMENSIUNI



ACCESORII

Este disponibilă extensia EXT100 care permite montaj în pereți mai groși, 280-500 mm.

ACCESORII PENTRU UNITĂȚI DE VENTILAȚIE CU RECUPERARE DE CALDURĂ

ACCESORII		COD
	Senzor de umiditate pentru Sentinel Kinetic	10177
	Senzor CO2 pentru Sentinel Kinetic	11852
	Telecomandă, cablu 15m, pentru Sentinel Kinetic	10757
	Kit de conectare - Sentinel Kinetic B + Controler IR 12	17459
	Modul de conectare - Sentinel Kinetic B la controler IR 12 prin CIB	17786
	Modul de conectare - Sentinel Kinetic Advance la controler IR 12 prin CIB	17787
	Comutator wireless de boost pentru Sentinel Kinetic	10756
	Modul WiFi pentru Sentinel Kinetic Advance S	16607
	Modul WiFi pentru Sentinel Kinetic Advance S	16608
	Stație de andocare pentru modulul de control al unității Advance, incl. cablu de 15m	16609
	Modul de extensie, liber de tensiune, pentru Sentinel Kinetic Advance, 4 intrări	16610
	Modul de extensie pentru Sentinel Kinetic Advance, 2 intrări	16611
	Umidistat HR-S - 35-95% RH, tip mecanic	14334
	Întreprupător de circuit pentru Sentinel	9532
	Izolație pentru unitatea VRC HR 100 R	11767
	Izolație pentru unitatea VRC HR 100 RS	11768

CONDUCTE ROTUNDE FLEXIBILE DE ALUMINIU

Conductele pot fi îndoite cu ușurință, astfel încât nu sunt necesare coturi. Aceste conducte sunt livrate în versiuni cu unul sau două straturi, cu izolație de 25 cm grosime.

Dimensiunea conductei depinde de volumul de aer care trebuie transportat (dimensiunea unității):

HR 100 R.....	DN 100 mm
Sentinel Kinetic B.....	DN 125 mm
Sentinel Kinetic B Plus.....	DN 150 mm - conducta principală, pentru ramuri este suficientă 125 mm
Sentinel Kinetic Horizontal.....	200x60 mm
Sentinel Kinetic Advance.....	DN 125 mm

Pentru HR 100R și în spații restrânse și pentru modelele Sentinel, conductele care furnizează aer în încăperi mici sub 15 mp pot fi reduse chiar și la 100 mm în diametru.

Distribuitorii metalici sunt folosiți pentru a face ramificații sau treceri. O conductă flexibilă trebuie mutată pe distribuitor și fixată cu o bandă de conductă sau o bandă adezivă.

BANDĂ PENTRU ÎMBINARE CONDUCTE, CLEME

Banda pentru îmbinare este disponibilă în rolă de 30 de m. Orice porțiune dorită a benzii de îmbinare poate fi tăiată și fixată cu o clemă.

Cod bandă de îmbinare: 9209. Cod cleme: 9210 - 1 bucată, 17061 - 50 bucăți.



BANDĂ ADEZIVĂ

Bandă din folie de aluminiu (fără plasă), 50 mm lățime și 0,3 mm grosime, 50 m.

Cod: 11515





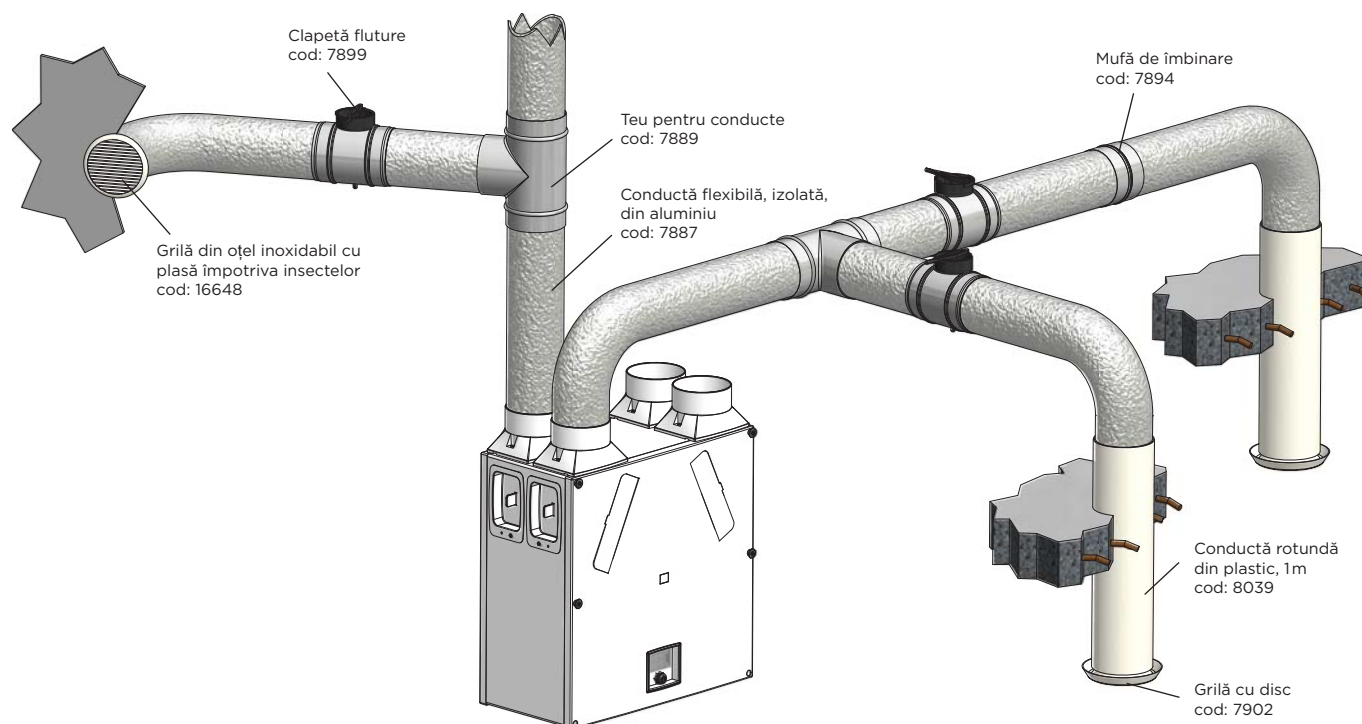





Exemplu de instalare cu conducte de aer rotunde din aluminiu



Conducte de trecere prin perete

La treceri prin perete o conductă rotundă din plastic trebuie montată și fixată cu mortar. Diametrul său exterior trebuie să corespundă diametrului conductei flexibile. Aproximativ 3 cm din conducta rigidă trebuie lăsată ieșind din perete, permițând deplasarea conductei flexibile prin aceasta.



TUBULATURI ROTUNDE		COD
	Tubulatură rotundă din aluminiu, neizolată, 100 mm x 5 m	7743
	Tubulatură rotundă din aluminiu, neizolată, 125 mm x 5 m	7589
	Tubulatură rotundă din aluminiu, neizolată, 150 mm x 5 m	7886
	Tubulatură flexibilă, izolată, din aluminiu, 102 mm x 10 m	8000
	Tubulatură flexibilă, izolată, din aluminiu, 127 mm x 10 m	7887
	Tubulatură flexibilă, izolată, din aluminiu, 152 mm x 10 m	7888
	Tubulatură flexibilă, izolată, din aluminiu, 203 mm x 10 m	8037
FITTINGS		COD
	Mufă îmbinare tubulatură, 100 mm	8854
	Mufă îmbinare tubulatură, 125 mm	7894
	Mufă îmbinare tubulatură, 150 mm	7895
	Mufă îmbinare tubulatură, 125/100	7896
	Mufă îmbinare tubulatură, 150/125	7897
	Mufă îmbinare tubulatură, 150/100	16653
	Mufă îmbinare tubulatură, 200/150	7904
	Teu tubulatură, 100/100	7769
	Teu tubulatură, 125/100	7721
	Teu tubulatură, 125/125	7889
	Teu tubulatură, 150/100	7890
	Teu tubulatură, 150/125	7908
	Teu tubulatură, 150/150	7891
COMPONENTS		COD
	Clapetă fluture, 100 mm	7898
	Clapetă fluture, 125 mm	7899
	Clapetă fluture, 150 mm	7900
	Clapetă anti-retur fluture cu garnitură, 100 mm	7771
	Clapetă anti-retur fluture cu garnitură, 125 mm	10872
	Clapetă anti-retur fluture cu garnitură, 150 mm	11565

TUBULATURI ROTUNDE FLEXIBILE, ANTIBACTERIENE, SANIFLEX

SANIFLEX este o tubulatură rotundă, flexibilă, antibacteriană, izolată termic. Stratul interior este o folie din rășini poliolefinice cu ioni de argint care împiedică creșterea unei game largi de microorganisme. Următorul strat este format dintr-o izolație termică de 25 mm grosime din vată minerală cu o manta exterioară din plastic care oferă o barieră de vapori excelentă, prevenind condensul umidității. SANIFLEX este potrivit și pentru aplicații mai solicitante în distribuția aerului, aer condiționat și încălzire.

TUBULATURI DE AER		COD
	Tubulatură flexibilă din plastic, antibacteriană, cu izolație termică 127 mm x 10 m	16068

TUBULATURI ROTUNDE, RIGIDE, DIN EPP





Sistemul de conducte EPP este realizat din polipropilenă extrudată. Are o serie de avantaje: este ușor, rigid, ușor și rapid de lucrat. Sistemul atinge Clasa C de etanșeitate la scurgeri. Nu necesită izolație suplimentară și elimină punțile termice.

Există pentru diametrele de 125 mm și 150 mm.

Grosimea standard a peretelui este de 15 mm. Cotul de 90° poate fi tăiat pentru a crea două coturi de 45° (trebuie adăugată o mufă).

TUBULATURI ROTUNDE, RIGIDE, DIN EPP







COD

	Tubulatură rotundă din EPP, 0,5m	125 mm	18064
		150 mm	18065
	Tubulatură rotundă din EPP, 1m	125 mm	18066
		150 mm	18067
	Cot 90° din EPP	125 mm	18068
		150 mm	18069
	Cot 45° din EPP	125 mm	18070
		150 mm	18071
	Mufă din EPP	125 mm	18072
		150 mm	18073

TUBULATURI ROTUNDE, RIGIDE, DIN PE

TUBULATURI ROTUNDE, RIGIDE, DIN PE

COD

	Tubulatură rotundă din plastic, 1m	100 mm	8852
		125 mm	8039
		150 mm	16731
	Cot 90° din PE	100 mm	18164
		125 mm	18165
		150 mm	18166
	Cot 45° din PE	100 mm	18167
		125 mm	18168
	Teu din PE	100 mm	18161
		125 mm	18162
		150 mm	18163
	Mufă din PE	100 mm	18169
		125 mm	18170
		150 mm	18171
	Reducție din PE	125/100 mm	18172
		150/125 mm	18173

TUBULATURI FLEXIBILE DIN HDPE, PENTRU AER, FOARTE REZISTENTE

Tubulatură de aer realizată din polietilena speciala, peretele său interior cu suprafață netedă oferă pierderi reduse de presiune pentru transportul aerului și curățare ușoară. Diametrul său mic (75 mm) permite instalarea ușoară în tavanul suspendat. Rezistența mecanică ridicată permite și instalarea în pardoseli, în șapa de beton. Materialul conductei conține ioni de argint care asigură protecție antistatică, antibacteriană și antifungică.

Avantaje:

- pierdere minimă de presiune
- curățare ușoară
- manipulare și instalare simplă
- antifonare
- protecție igienică
- durată de viață lungă

Exemplu de instalare cu tubulatură flexibilă rotundă din HDPE

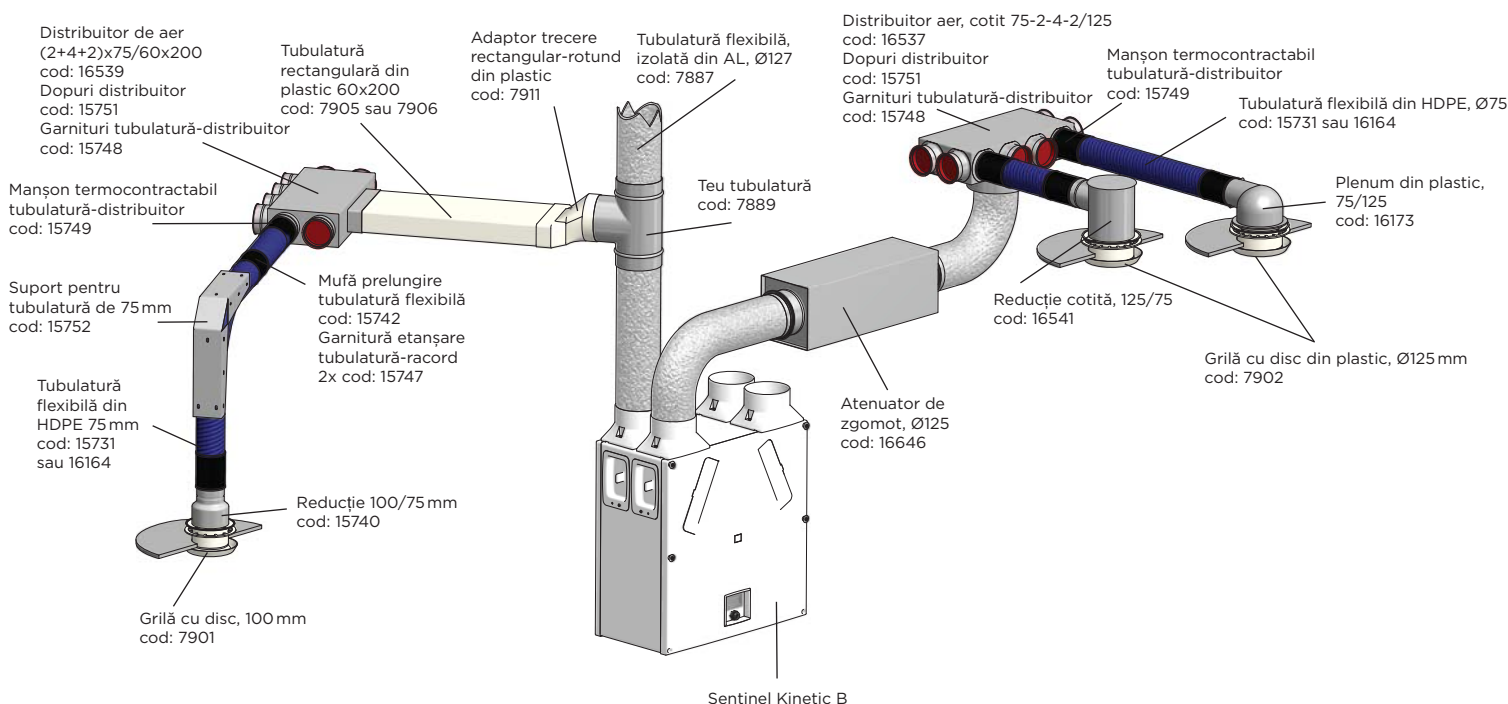

Tubulaturi flexibile din HDPE













Livrate în colaci de 10 sau 50 m, cu dopuri la capete.



Distribuitoare de aer

Proiectate ca piese de conectare pentru ramuri separate pentru tubulaturi FLX-HDPE-A, conexiune pentru tubulatură de aer flexibilă din aluminiu.



TUBULATURĂ ROTUNDĂ FLEXIBILĂ		COD
	ø 75 Tubulatură de aer, antibacteriană - 50 m (FLX-HDPE-A-75)	15731
	ø 75 Tubulatură de aer, antibacteriană - 10 m (FLX-HDPE-A-75-10)	16164
DISTRIBUITOARE DE AER DIN PLASTIC		COD
	Distribuitor de aer din plastic, drept 2x75/125	18773
	Distribuitor de aer din plastic, cotit 2x75/125	18770
	Distribuitor de aer din plastic, cotit (2+2+2+2)x75/125	18772
	Distribuitor de aer din plastic, cotit (4+2+4+2)x75/125	18771
DISTRIBUITOARE DE AER DIN METAL		COD
	Distribuitor de aer, cotit, 3x75/125 (FLX-PRO-75-3)	15733
	Distribuitor de aer, cotit, (1+3+1)x75/125 (FLX-BRR-75-1-3-1/125)	16536
	Distribuitor de aer, cotit, (2+4+2)x75/125 (FLX-PRO-75-2-4-2)	16537
	Distribuitor de aer, cotit, (2+4+2)x75/150 (FLX-BRR-75-2-4-2/150)	16538
	Distribuitor de aer, cotit, (1+3+1)x75/60x200 (FLX-BRP-75-1-3-1/60x200)	16540
	Distribuitor de aer, cotit, (2+4+2)x75/60x200 (FLX-BRP-75-2-4-2/60x200)	16539
ACCESORII		COD
	Extensie, 125 mm x 0.5 m	16542
	Extensie, 150 mm x 0.5 m	16706
	Clapetă fluture (FXL-DAS-75)	16730
	Cot 90° (FLX-BP-75)	15739
	Reducție 100/75 mm (FLX-RPC-100-75)	15740
	Reducție 125/75 mm (FLX-RPC-125-75)	15741
	Reducție cotită, 125/75 (FLX-RR-75/125)	16541
	Suport pentru tubulatură flexibilă (FLX-FAX-75)	15752
	Mufă tubulatură flexibilă (FLX-MSF-75)	15742
	Manșon termocontractabil tubulatură (FLX-UST-75)	15749
	Garnitură pentru tubulatură flexibilă-distribuitor (FLX-USC-75)	15748
	Garnitură pentru tubulatură flexibilă-mufă (FLX-USZ-75)	15747
	Dop distribuitor de aer (FLX-CF-PVC-75)	15751
	Dop tubulatură flexibilă (FLX-CS-PVC-75)	15750
	Bandă adezivă universală tubulatură - 50 mm x 50 m x 0.15 mm, până la 60 °C	16654
	Bandă adezivă TALE (întărită cu plasă din fibră de sticlă) - 50 mm x 50 m x 0.3mm, până la 120 °C	16655

TUBULATURĂ RECTANGULARĂ DIN PLASTIC

Tubulatură din plastic cu secțiune transversală 60x200 mm. Este atât de plată încât poate fi instalată chiar și în golurile de tavan sau în pardoseli. Tubulaturile din plastic sunt rigide, astfel încât sunt necesare treceri pentru a schimba direcția sau a împărți debitul de aer - coturi sau teuri. Când este instalată într-un spațiu neîncălzit (mansardă), este necesară o izolație termică suplimentară.

Tubulaturile dreptunghiulare din plastic se conectează prin adaptoare, coturi, teuri, ocoliri speciale din plastic pentru treceri, ramificații, schimbări de direcție sau plan, șamd.

Exemplu de instalare cu tubulaturi de aer dreptunghiulare din plastic

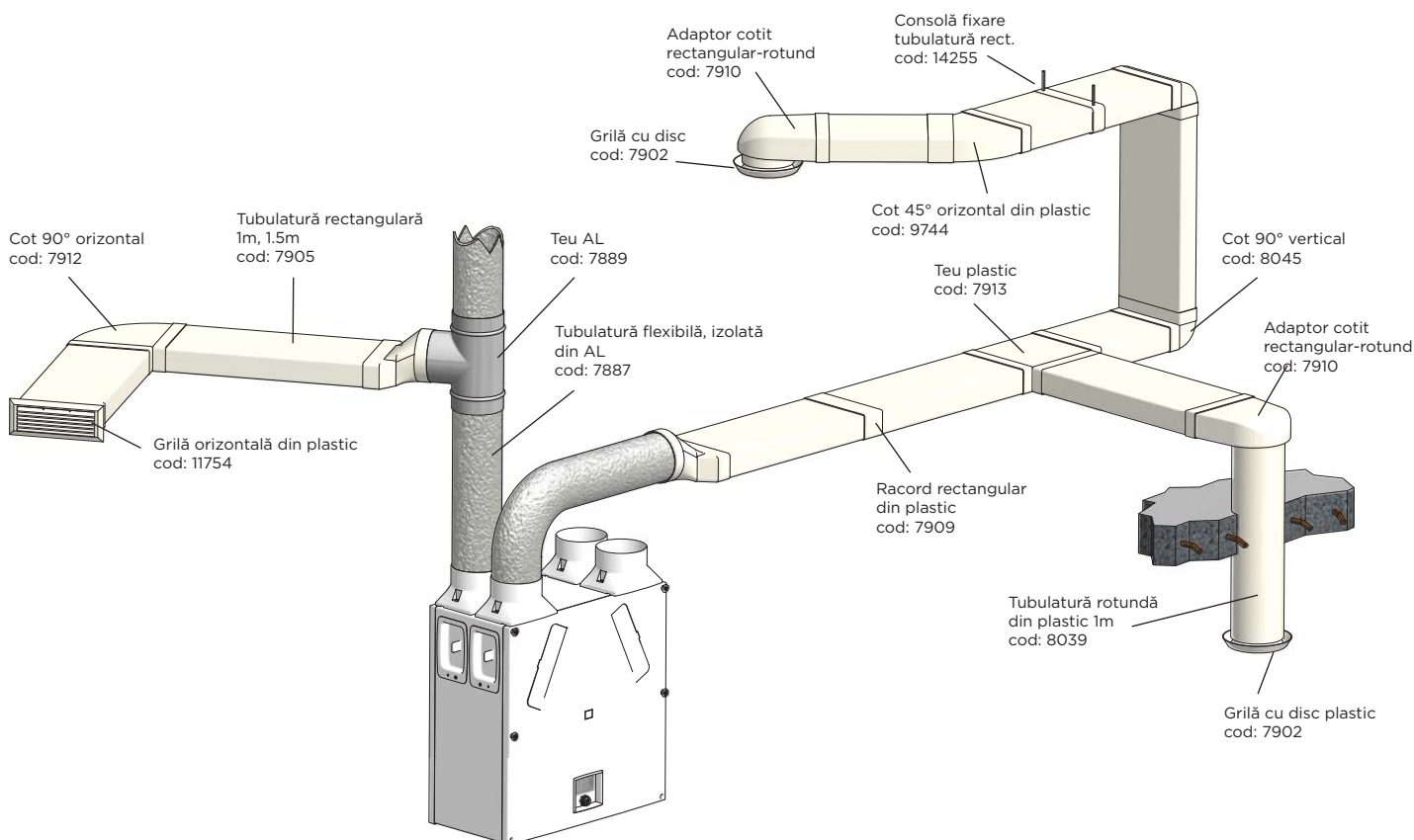





TUBULATURĂ RECTANGULARĂ DIN PLASTIC
COD

	Tubulatură rectangulară din plastic, 60x200 mm, 1m	7905
	Tubulatură rectangulară din plastic, 60x200 mm, 1.5 m	7906
	Racord rectangular din plastic, 60x200 mm	7909
	Adaptor cotit rectangular-rotund din plastic, 60x200/125 mm	7910
	Adaptor cotit rectangular-rotund din plastic, 60x200/100 mm	8243
	Adaptor rectangular-rotund din plastic, 60x200/125 mm	7911
	Adaptor rectangular-rotund din plastic, 60x200/100 mm	18160
	Cot 90° orizontal, 60x200 mm	7912
	Cot 45° orizontal, cu segment divizabil din plastic, 60x200 mm	9744
	Cot 45° orizontal, fără segment divizabil din plastic, 60x200 mm	18557
	Cot 90° vertical din plastic, 60x200 mm	8045
	Cot 45° vertical din plastic, 60x200 mm	18157
	Teu din plastic, 60x200 mm	7913
	Piesă ocolire din plastic, 60x200 mm	18158
	Grilă ventilație orizontală din plastic, 60x200 mm, cu ramă mărită	11754
	Grilă ventilație orizontală din plastic, 60x200 mm, conectare directă în mufă	18578
	Grilă ventilație verticală din plastic, 60x200 mm	18159
	Tubulatură rotundă din plastic, 100 mm x 1 m	8852
	Tubulatură rotundă din plastic, 125 mm x 1 m	8039
	Tubulatură rotundă din plastic, 150 mm x 1 m	16731
	Consolă fixare tubulatură rectangulară, 204x60 mm	14255

Încălzitoare tubulatură de aer

Un încălzitor de tubulatură de aer se instalează direct într-o tubulatură rotundă în amonte de unitatea de recuperare de căldură. Este destinat în primul rând pentru a împiedica unitatea să intre în modul de dezghețare, adică să creeze o ușoară presiune negativă în interiorul clădirii. Un încălzitor cu o putere de aproximativ 400 W este suficient pentru a preîncălzi aerul de intrare. Încălzitorul este controlat de termostat, pornind doar pentru perioadele de temperatură exterioară scăzută.

ÎNCĂLZITOARE TUBULATURĂ DE AER		COD
	Baterie de încălzire tubulatură de aer, 0.4 kW DN 125, incl. un termostat reglabil și de siguranță, cablu 3m	14059
	Baterie de încălzire tubulatură de aer, 0.6 kW DN 125, incl. un termostat reglabil și de siguranță, cablu 3m	14769
	HDW 150, baterie de încălzire, DN150, debit max. 400 mc/h, putere 2.8 kW (la 300 mc/h, temp. intrare ag. termic 60°C și temp. intrare aer la 0°C)	18642
	Baterie încălzire/răcire MKV 150 pentru tubulatură de aer, DN150 mm, debit max. de aer 300 mc/h, colector condens, putere de răcire 1,6 kW (debit de aer 300 mc/h, temperatura intrare apă răcită 7°C, temperatura aerului de intrare 28°C), putere de încălzire 2 kW (debit de aer 300 mc/h, temperatura intrare agent termic 50°C, temperatura aerului de intrare 15°C)	18139
	Kit de izolație termică pentru bateria de încălzire/răcire de aer MKV 150	18269

Atenuator de zgomot

Tubulaturile flexibile izolate au proprietăți de izolare fonică foarte bune. Dacă există mai puțin de 3 m de la unitate până la cea mai apropiată grilă, este recomandabil să instalați un atenuator de zgomot.

Cod: 16646



Grile cu disc pentru aer

Este recomandabil să folosiți grile cu disc de plastic pentru o instalare ușoară și o distribuție adecvată a aerului într-o cameră. Acestea sunt reglabile de utilizator din interiorul încăperii ventilate și pot fi montate într-un tavan sau un plafon suspendat, montate pe o piesă de tranziție din plastic sau pe o tubulatură flexibilă din aluminiu. Când este conectată la o tubulatură de aer flexibilă de 75 mm, se va utiliza o reducere dreaptă din oțel sau o grilă cu disc din plastic de tavan. Diametrul grilei depinde de diametrul tubulaturii și de dimensiunea încăperii ventilate.

Grilele rotunde pot fi montate în pereți.

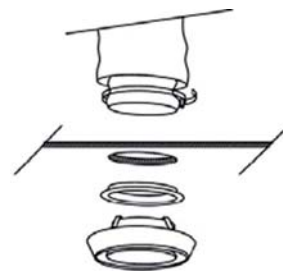

GRILE CU DISC PENTRU AER

COD



Grilă cu disc RV, design, diam. 125 mm, mică - aluminiu vopsit

18766



Grilă cu disc RV, design, diam. 125 mm, mare - aluminiu vopsit

18767



Grilă cu disc RV, design, diam. 125 mm, rectangulară - aluminiu vopsit

18768



Protecție pentru grile design

18769



Grilă cu disc pentru introducere/extracție aer

100 mm

7901

Grilă cu disc pentru introducere/extracție aer

125 mm

7902



Set filtru G2 pentru grile cu disc, cod 7901 și 7902

100 mm

18619

125 mm

18620



Difuzor de tavan din plastic 75/125

16173



Grilă rotundă din plastic cu plasă anti-insecte, 80-125 mm

9002



Grilă rotundă, plasă anti-insecte, oțel inoxidabil

100 mm

16647

125 mm

16648

150 mm

16649



Grilă rotundă, protecție la precipitație, plasă anti-insecte, oțel inoxidabil

100 mm

16650

125 mm

16651

150 mm

16652



Element terminal pt. acoperiș pentru evacuare/admisie aer 125 mm

175

Element de trecere prin acoperiș, funcție de etanșare, din tablă de AL maleabil

8014

Grile reglabile cu disc RV pentru aer



Pentru introducere/extragere aer, pentru debite până la 21 l/s



Reglare ușoară: 26 de poziții blocabile



Nivel scăzut de zgomot și pierdere mică de presiune

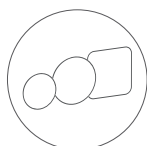

Trei modele pentru a se potrivi la diverse interioare

Dimensiunile exterioare sunt aceleași, fără a se ține cont de setarea debitului selectat

Pentru toate tubulaturile de aer cu diam. de conectare între 116 și 155 mm



Curățare ușoară: nu este nevoie să dezamblați baza grilei

Turbulență scăzută a aerului: previne acumularea de murdărie în jurul grilei

DATE ACUSTICE

	Introducere aer		Extragere aer	
	13 l/s	21 l/s	13 l/s	21 l/s
Deschidere grilă				
50 %	< 22 dB(A)	25 dB(A)	< 22 dB(A)	24 dB(A)
100 %	23 dB(A)	29 dB(A)	< 22 dB(A)	25 dB(A)

DIMENSIUNI

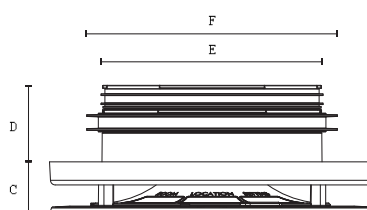
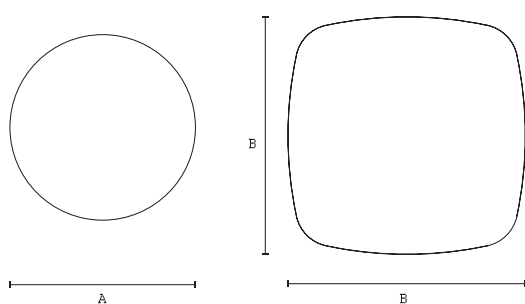

A (18766)	diam. 170
A (18767)	diam. 125
B	215
C	27
D	40
E	diam. 116
F	diam. 125

Material - aluminiu vopsit.

Filtre pentru unitățile VRC

FILTRE PENTRU UNITĂȚILE VRC

COD



Filtru textil pentru Sentinel Kinetic B - set de 2 filtre G3

13323

Filtru textil pentru Sentinel Kinetic B - set de 2 filtre de polen F5

13324



Filtru textil pentru Sentinel Kinetic B Plus - set de 2 filtre G3

13325

Filtru textil pentru Sentinel Kinetic B Plus - set de 2 filtre de polen F5

13326



Filtru de rezervă pentru Sentinel Kinetic B - set de 2 filtre G3

17026

Filtru de rezervă pentru Sentinel Kinetic B - set de 2 filtre de polen F5

17572



Filtru de rezervă pentru Sentinel Kinetic B Plus - set de 2 filtre G3

17028

Filtru de rezervă pentru Sentinel Kinetic B Plus - set de 2 filtre de polen F5

17573



Filtru textil pentru HR 30 W și HR 100 W

9001

Filtru textil pentru HR 100 R

8136



Filtru de rezervă pentru Sentinel Kinetic Advance - set de 2 filtre G3

16891

Filtru de rezervă pentru Sentinel Kinetic Advance - set de 2 filtre de polen F5

16892



Filtru de rezervă pentru Sentinel Kinetic Advance - 1 filtru de polen F5

17024

Filtru de rezervă pentru Sentinel Kinetic Advance - 1 filtru de polen F7

17025



Filtru de rezervă pentru Sentinel Kinetic Horizontal - set de 2 filtre G3

17030

Spray pentru curățare tubulatură

Curățarea tubulaturilor de aer este adesea dificilă, din acest motiv vă recomandăm să folosiți un spray chimic. Frecvența tratamentului chimic depinde de calitatea aerului furnizat din exterior/extras din interiorul clădirii. Intervalul minim de curățare este o dată pe an.

Cod: 10686



